



Jurop



Aspirare e travasare

In questi semplici principi si racchiude la vita di una pompa alla quale da sempre dedichiamo l'innovazione della ricerca e lo studio di maggiori potenzialità. Le pompe Jurop sono infatti concepite per lavorare in qualsiasi impianto di ogni settore produttivo, da quello agricolo all'industriale, dal navale all'edile, dal civile all'ambientale. Sono costruite con tecnologie e materiali in grado di farle operare in condizioni e climi con considerevoli escursioni termiche ed atmosferiche.

Progettate sfruttando, in fase di sviluppo del progetto, anche l'esperienza diretta e la possibilità di prove sul campo mediante installazione sulle nostre attrezzature.

Le pompe sono costruite secondo gli standard metodologici Jurop sottoponendo ogni singolo materiale ed ogni pezzo prodotto a scrupolosi test di laboratorio e di collaudo.

lo stile è nell'affidabilità

Compressori e pompe a palette

Compressori e pompe a lobi

Pompe volumetriche per fanghi

Trituratore

Pompe miste

Prese di forza

Compressori e pompe con motore elettrico

Compressori e pompe a palette (lubrificazione ad olio)



PN40



PN155



C84



PNR73



RV520



RVC210

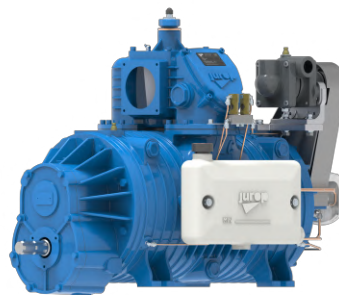

LC750

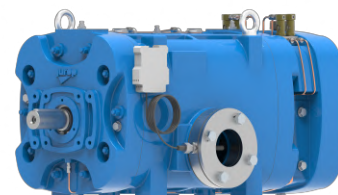

PR150

serie	modello		serbatoio laterale	portata m ³ /h	portata l/min	cfm	velocità rotazione rpm	trasm. HDR	vuoto % (in HG)	vuoto continuo % (in HG)	pres. max abs bar (psi)	potenza vuoto max kW (hp)	peso kg (lbs)	tipo raffreddamento
PN	23			156	2.600	92	D1300 M540	•	90 (27.0")	60 (18.0")	1.5 (21.8)	3.3 (4.5)	53 (117)	aria
	33			216	3.600	127	D1300 M540	•	90 (27.0")	60 (18.0")	1.5 (21.8)	4.5 (6.1)	63 (139)	
	40			240	4.000	141	D1300 M540	•	90 (27.0")	60 (18.0")	1.5 (21.8)	5.5 (7.5)	71 (157)	
	45			318	5.300	187	D1300 M540 M1000	•	92 (27.5")	60 (18.0")	1.5 (21.8)	5.8 (7.8)	90 (198)	
	58			390	6.500	230	D1300 M540 M1000	•	92 (27.5")	60 (18.0")	1.5 (21.8)	6.6 (8.9)	102 (225)	
	84			540	9.000	317	D1300 M540 M1000	•	92 (27.5")	60 (18.0")	1.5 (21.8)	11.2 (15.2)	115 (254)	
	106	•		660	11.000	388	D1300 M540 M1000	•	92 (27.5")	60 (18.0")	1.5 (21.8)	13.6 (18.4)	143 (315)	
	130	•		774	12.900	456	D1350 M540 M1000	•	94 (28.0")	60 (18.0")	2.0 (29.0)	19.0 (25.5)	165 (364)	
	140	•		830	13.850	490	D1350 M540 M1000	•	92 (27.5")	60 (18.0")	2.0 (29.0)	19.0 (25.5)	173 (381)	
155	•		910	15.200	536	D1150 M540 M1000	•	93 (27.8")	60 (18.0")	2.0 (29.0)	19.0 (25.5)	194 (428)		
C	60			390	6.500	230	M540				6.0 (87.0)	30.0* (40.2*)	87 (192)	* potenza assorbita pressione massima
	84			540	9.000	317	M540	•			6.0 (87.0)	42.0* (56.3*)	108 (238)	
	110			660	11.000	388	M540				6.0 (87.0)	52.0* (69.7*)	119 (262)	
PNE	73			432	7.200	254	D1350 M540	•	93 (27.8")	60 (18.0")	2.0 (29.0)	11.0 (15.0)	110 (242)	iniezione aria
	83			492	8.200	290	D1350 M540	•	93 (27.8")	60 (18.0")	2.0 (29.0)	12.5 (17.0)	119 (262)	
	104			624	10.400	370	D1300 M540 M1000	•	95 (28.5")	60 (18.0")	2.0 (29.0)	14.0 (19.0)	150 (330)	
	124			744	12.400	440	D1300 M540 M1000	•	95 (28.5")	60 (18.0")	2.0 (29.0)	16.0 (21.7)	169 (372)	
PNR	73			432	7.200	254	D1350 M540	•	93 (27.8")	70 (21.0")	2.0 (29.0)	11.0 (15.0)	110 (242)	iniezione aria
	83			492	8.200	290	D1350 M540	•	93 (27.8")	70 (21.0")	2.0 (29.0)	12.5 (17.0)	119 (262)	
	104	•		624	10.400	370	D1300 M540 M1000	•	95 (28.5")	70 (21.0")	2.0 (29.0)	14.0 (19.0)	150 (330)	
	124	•		744	12.400	440	D1300 M540 M1000	•	95 (28.5")	70 (21.0")	2.0 (29.0)	16.0 (21.7)	169 (372)	
	142	•		852	14.200	500	D1200 M540 M1000	•	95 (28.5")	70 (21.0")	2.5 (36.0)	20.5 (28.0)	210 (463)	
	260R	•		620	10.300	365	D1300	•	95 (28.5")	60 (18.0")	2.0 (29.0)	13.0 (18.0)	170 (375)	
155R	•		910	15.200	536	D1300 M540 M1000	•	93 (27.8")	70 (21.0")	2.0 (29.0)	19.0 (25.5)	220 (485)		
RV	360		•	612	10.200	360	D1300	•	95 (28.5")	80 (24.0")	2.0 (29.0)	11.0 (15.0)	175 (386)	aria forzata
	520		•	882	14.700	520	D1300	•	95 (28.5")	80 (24.0")	2.0 (29.0)	16.0 (21.7)	234 (516)	
RVC	210			360	6.000	212	D1450	•	93 (27.8")	75 (22.5")	2.5 (36.0)	6.0 (8.1)	86 (190)	
	360		•	612	10.200	360	D1300	•	95 (28.5")	80 (24.0")	2.0 (29.0)	11.0 (15.0)	176 (388)	
LC	300		•	510	8.500	300	D1300 M540 M1000	•	92 (27.5")	80 (24.0")	2.0 (29.0)	14.0 (19.0)	195 (430)	acqua
	420		•	720	12.000	420	D1300 M540 M1000	•	92 (27.5")	80 (24.0")	2.0 (29.0)	18.0 (24.1)	210 (463)	
	580		•	980	16.300	580	D1200 M540 M1000	•	95 (28.5")	80 (24.0")	2.0 (29.0)	17.0 (22.8)	232 (511)	
	750		•	1.200	20.000	706	D1200 M540 M1000	•	95 (28.5")	80 (24.0")	2.0 (29.0)	19.0 (25.5)	308 (680)	
PR	150	•		900	15.000	529	D1200	•	95 (28.5")	80 (24.0")	2.0 (29.0)	25.0 (33.5)	345 (761)	
	200	•		1.250	20.800	735	D1200	•	95 (28.5")	80 (24.0")	2.0 (29.0)	32.0 (43.0)	445 (981)	
	250	•		1.550	25.800	911	D1100	•	95 (28.5")	80 (24.0")	2.0 (29.0)	39.5 (53.0)	530 (1.168)	
	330	•		2.000	33.300	1.180	D1000	•	95 (28.5")	80 (24.0")	2.0 (29.0)	50.0 (67.0)	605 (1.334)	
	530	•		3.200	53.300	1.880	D900	•	95 (28.5")	80 (24.0")	2.0 (29.0)	72.0 (96.5)	980 (2.161)	

Portata aria: 1 m³/h = 16.66 l/min = 0.589 CFM. Portata acqua: 1 m³/h = 16.66 l/min = 4.403 US GPM

Compressori e pompe a lobi (senza lubrificazione)

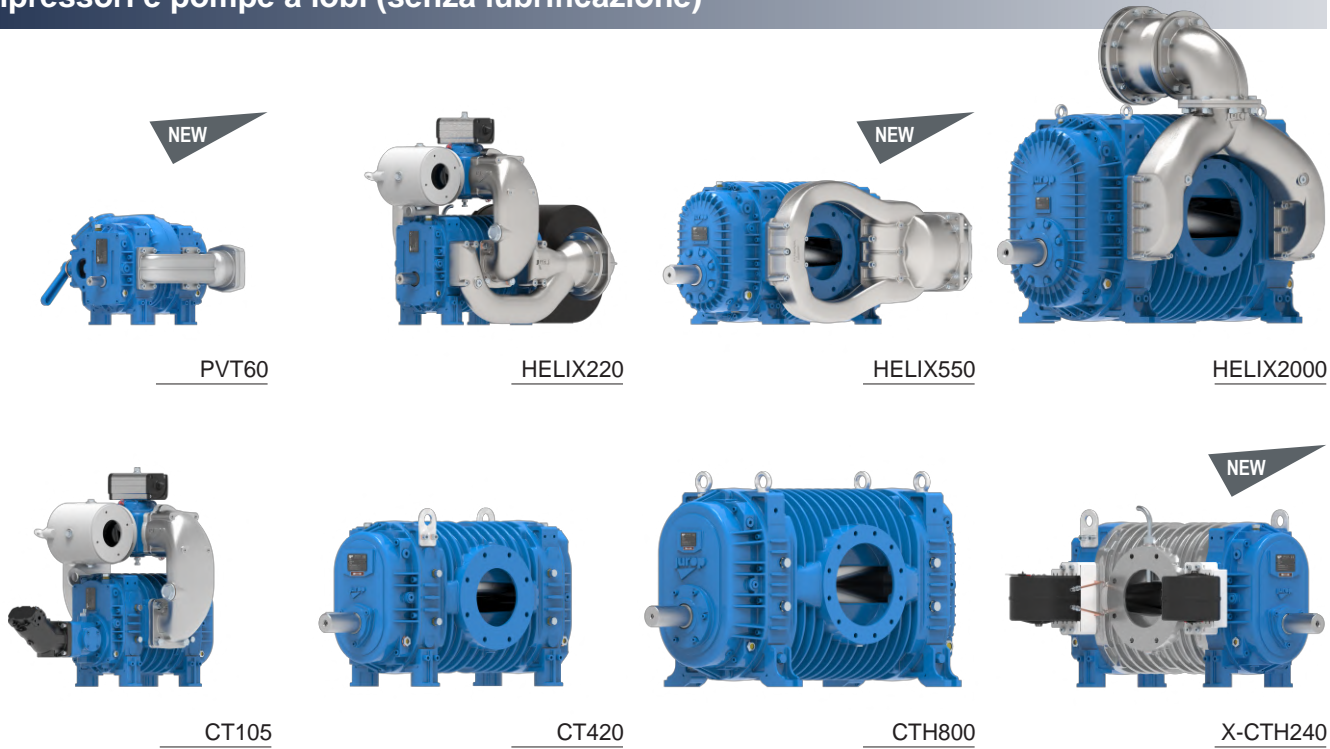

serie	modello		portata			velocità rotazione		trasm. HDR	vuoto % (in HG)	vuoto continuo % (in HG)	pres. max abs bar (psi)	potenza vuoto max		peso kg (lbs)	tipo raffreddamento
			m³/h	portata l/min	cfm	rpm	kW (hp)					kw (hp)			
PVT	60		360	6.000	212	D5000	M1489	•	93 (27.8")	93 (27.8")	2.0 (29.0)	9.8 (13.0)	87 (192)	iniezione aria 	
	200	•	1.280	21.350	755	D4200	M1400	•	93 (27.8")	93 (27.8")	2.0 (29.0)	35.0 (47.0)	160 (352)		
	280	•	1.850	30.800	1.089	D3300		•	93 (27.8")	93 (27.8")	2.0 (29.0)	56.0 (75.0)	192 (424)		
	400	•	2.600	43.300	1.530	D3300		•	93 (27.8")	93 (27.8")	2.0 (29.0)	74.0 (100.0)	240 (529)		
	700	•	4.150	69.170	2.445	D2500		•	93 (27.8")	93 (27.8")	2.0 (29.0)	112.0 (151.0)	640 (1.411)		
	1000	•	6.400	106.700	3.770	D2500		•	93 (27.8")	93 (27.8")	2.0 (29.0)	175.0 (235.0)	780 (1.720)		
HELIX	140		850	14.200	500	D4500	M1500	•	91 (27.3")	91 (27.3")	2.0 (29.0)	24.0 (32.0)	125 (275)		
	180		1.090	18.200	642	D4500	M1500	•	91 (27.3")	91 (27.3")	2.0 (29.0)	32.0 (43.5)	137 (302)		
	220	•	1.280	21.350	755	D4200	M1400	•	93 (27.8")	93 (27.8")	2.0 (29.0)	35.0 (47.0)	160 (352)		
	300	•	1.850	30.800	1.090	D3400		•	93 (27.8")	93 (27.8")	2.0 (29.0)	56.0 (75.0)	192 (424)		
	450	•	2.600	43.300	1.530	D3400		•	93 (27.8")	93 (27.8")	2.0 (29.0)	74.0 (100.0)	240 (529)		
	550		3.060	51.000	1.800	D3300		•	93 (27.8")	93 (27.8")	2.0 (29.0)	93.0 (125.0)	323 (712)		
	750	•	4.150	69.200	2.445	D2500		•	93 (27.8")	93 (27.8")	2.0 (29.0)	112.0 (151.0)	647 (1.430)		
	1200	•	6.400	106.700	3.770	D2500		•	93 (27.8")	93 (27.8")	2.0 (29.0)	175.0 (235.0)	765 (1.690)		
	1500	•	8.495	141.600	5.000	D2600		•	93 (27.8")	93 (27.8")	2.0 (29.0)	206.0 (276.0)	850 (1.874)		
	2000		10.860	181.000	6.400	D2100		•	93 (27.8")	93 (27.8")	2.0 (29.0)	295.0 (395.0)	1.200 (2.650)		
CT	30		360	6.000	212	D5000		•	55 (16.5")	50 (15.0")	2.1 (30.5)	13.0* (17.5*)	45 (99)	aria 	
	50		560	9.300	330	D5000		•	55 (16.5")	50 (15.0")	2.1 (30.5)	18.0* (24.0*)	56 (121)		
	80	•	850	14.200	500	D4500	M1500	•	55 (16.5")	50 (15.0")	2.1 (30.5)	29.0* (39.0*)	106 (234)		
	105	•	1.090	18.200	642	D4500	M1500	•	55 (16.5")	50 (15.0")	2.1 (30.5)	36.0* (48.0*)	118 (260)		
	130	•	1.300	21.700	765	D4500	M1500	•	55 (16.5")	50 (15.0")	2.1 (30.5)	45.0* (60.0*)	132 (291)		
	180	•	1.800	30.000	1.060	D3300		•	55 (16.5")	50 (15.0")	2.1 (30.5)	65.0* (87.0*)	180 (397)		
	240	•	2.470	41.200	1.453	D3300		•	55 (16.5")	50 (15.0")	2.1 (30.5)	89.0* (119.0*)	218 (480)		
	420	•	4.150	69.200	2.445	D2500		•	55 (16.5")	50 (15.0")	2.1 (30.5)	149.0* (199.0*)	617 (1.360)		
	600	•	6.400	106.700	3.770	D2500		•	55 (16.5")	50 (15.0")	2.1 (30.5)	207.0* (277.0*)	755 (1.665)		
CTH	80		850	14.200	500	D4500	M1500	•	60 (18.0")	55 (16.5")	2.2 (32.0)	30.0* (40.0*)	106 (234)		
	105		1.090	18.200	642	D4500	M1500	•	60 (18.0")	55 (16.5")	2.2 (32.0)	38.0* (51.0*)	118 (260)		
	130	•	1.300	21.700	765	D4500	M1500	•	60 (18.0")	55 (16.5")	2.2 (32.0)	48.0* (64.0*)	132 (291)		
	180	•	1.800	30.000	1.060	D3300		•	60 (18.0")	55 (16.5")	2.2 (32.0)	70.0* (94.0*)	180 (397)		
	240	•	2.470	41.200	1.453	D3300		•	60 (18.0")	55 (16.5")	2.2 (32.0)	94.0* (126.0*)	218 (480)		
	330		3.060	51.000	1.800	D3300		•	60 (18.0")	55 (16.5")	2.2 (32.0)	122.0* (164.0*)	300 (660)		
	420	•	4.150	69.200	2.445	D2500		•	60 (18.0")	55 (16.5")	2.2 (32.0)	161.0* (216.0*)	617 (1.360)		
	600	•	6.400	106.700	3.770	D2500		•	60 (18.0")	55 (16.5")	2.2 (32.0)	210.0* (281.0*)	755 (1.665)		
	880		8.495	141.600	5.000	D2600		•	60 (18.0")	55 (16.5")	2.2 (32.0)	275.0* (374.0*)	830 (1.830)		
	1100		10.860	181.000	6.400	D2100		•	60 (18.0")	55 (16.5")	2.2 (32.0)	378.0* (507.0*)	1.178 (2.597)		
X-CTH	240		2.470	41.200	1.453	D3300		•	60 (18.0")	55 (16.5")	2.2 (32.0)	94.0* (126.0*)	264 (582)		

In X-CTH tutte le componenti a contatto con il fluido elaborato (corpo, flangia bancale e lobi) sono realizzate in acciaio inossidabile (AISI 316)

Portata aria: 1 m³/h = 16.66 l/min = 0.589 CFM. Portata acqua: 1 m³/h = 16.66 l/min = 4.403 US GPM

*potenza pressione massima kW (hp)

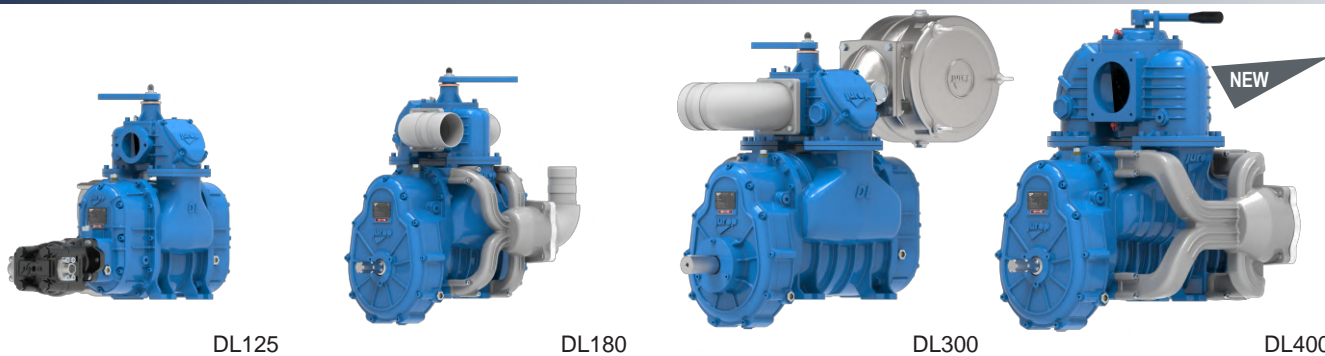

Compressori e pompe a lobi (senza lubrificazione)



serie	modello	portata			velocità rotazione		trasm. HDR	vuoto		pres. max abs		potenza vuoto max		peso		tipo raffreddamento
		m ³ /h	l/min	cfm	rpm	% (in HG)		% (in HG)	bar (psi)	bar (psi)	kW (hp)	kW (hp)	kg (lbs)	kg (lbs)		
DL	75	483	8.050	284	M600 M1000	•	88 (26.3")	88 (26.3")	2.0 (29.0)	12.5 (16.8)	153 (337)	iniezione aria 				
	95	594	9.900	350	M600 M1000	•	88 (26.3")	88 (26.3")	2.0 (29.0)	15.7 (21.0)	149 (328)					
	125	744	12.400	440	M600 M1000	•	88 (26.3")	88 (26.3")	2.0 (29.0)	18.7 (25.0)	159 (350)					
	150	900	15.000	530	M600 M1000	•	88 (26.3")	88 (26.3")	2.0 (29.0)	23.7 (31.8)	195 (430)					
	180	1.056	17.600	621	M600 M1000	•	88 (26.3")	88 (26.3")	2.0 (29.0)	27.0 (36.2)	188 (414)					
	220	1.300	21.650	765	M600	•	88 (26.3")	88 (26.3")	2.0 (29.0)	33.7 (45.2)	215 (474)					
	250	1.500	25.000	883	M1000	•	88 (26.3")	88 (26.3")	2.0 (29.0)	41.0 (55.0)	215 (474)					
	270	1.590	26.500	935	M600	•	88 (26.3")	88 (26.3")	2.0 (29.0)	42.8 (57.4)	205 (452)					
	300	1.800	30.000	1.060	M1000	•	88 (26.3")	88 (26.3")	2.0 (29.0)	51.0 (69.0)	205 (452)					
	320	1.890	31.500	1.115	M600	•	89 (26.5")	89 (26.5")	2.0 (29.0)	52.0 (70.0)	245 (540)					
	400	2.160	36.000	1.270	M1000	•	89 (26.5")	89 (26.5")	2.0 (29.0)	61.0 (82.0)	245 (540)					

Pompe volumetriche per fanghi, trituratore per materiale biologico



serie	modello		portata			velocità rotazione rpm	riduttore giri	trasm. HDR	pres. max abs		potenza kW (hp)	peso		
			m ³ /h	l/min	gpm				bar	(psi)		kg (lbs)	kg (lbs)	
VL	2		12	200	53	1000	•	5.0	(72.5)	4.0 (5.5)	50 (110)			
	4		24	400	106	1000	•	3.0	(43.5)	5.1 (7.0)	60 (132)			
	7	•	42	700	185	540	•	5.0 ÷ 9.0	(72.5 ÷ 130.5)	8.0 (11.0)	97 (214)			
	14	•	82	1.400	370	540	•	5.0 ÷ 9.0	(72.5 ÷ 130.5)	20.0 (27.0)	105 (231)			
	20	•	120	2.000	528	540	•	5.0 ÷ 7.0	(72.5 ÷ 101.5)	25.0 (34.0)	119 (262)			
	27	•	162	2.700	713	540	•	5.0 ÷ 7.0	(72.5 ÷ 101.5)	34.0 (46.0)	146 (322)			
	40	•	240	4.000	1.057	540	•	3.0	(43.5)	42.0 (57.0)	170 (375)			
	17		102	1.700	450	500	•	5.0	(72.5)	24.0 (32.5)	300 (662)			
	35		210	3.500	924	500	•	5.0	(72.5)	46.0 (62.0)	335 (379)			
	50		306	5.100	1.347	500	•	4.0	(58.0)	63.0 (85.0)	380 (838)			
	70		420	7.000	1.850	600	•	6.0	(87.0)	88.0 (118.0)	460 (1.414)			
	70G		378*	6.300*	1.664*	1000	•	5.0*	(72.5*)	88.0 (118.0)	597 (1.316)			
	100		600	10.000	2.640	600	•	5.0	(72.5)	112.0 (150.0)	520 (1.146)			
	100G		540*	9.000*	2.380*	1000	•	4.0*	(58.0*)	112.0 (150.0)	657 (1.448)			
140		840	14.000	3.698	600	•	4.0	(58.0)	130.0 (174.0)	594 (1.309)				
140G		756*	12.600*	3.328*	1000	•	3.0*	(43.5*)	130.0 (174.0)	731 (1.611)				
VLE	8		45.4	760	200	600	•	8.0	(116.0)	13.0 (17.4)	135 (298)	* prestazioni con riduttore in marcia 1		
	16		91.2	1.520	401	600	•	6.0	(87.0)	21.0 (28.0)	156 (344)			
	22		136.4	2.274	600	600	•	4.0	(58.0)	20.0 (27.0)	169 (372)			

serie	modello	max pressione differenziale bar (psi)		velocità rotazione rpm	potenza kW (hp)	max coppia Nm	peso kg (lbs)	
AZ	35	5.0	(72.5)	1000	5 ÷ 55	(6.7 ÷ 74)	650	340 (750)

Portata aria: 1 m³/h = 16.66 l/min = 0.589 CFM. Portata acqua: 1 m³/h = 16.66 l/min = 4.403 US GPM

Pompe miste (JULIA / ITALA / CEN), Prese di forza SI (un ingresso, due uscite)

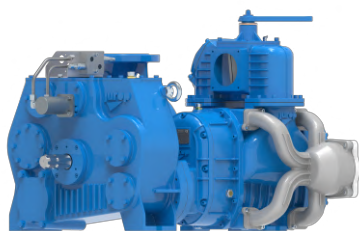

ITALA7000

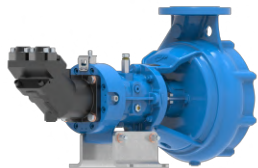

CEN7000 H08



SI7

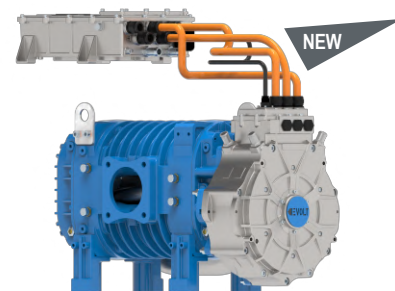

EVOLT220

serie	modello	velocità rotazione rpm	portata		prevalenza m	potenza kW (hp)	max portata		prevalenza m	potenza kW (hp)	peso	
			m³/h	l/min			m³/h	l/min			kg (lbs)	kg (lbs)
JULIA	3000	540	108 ^a	1.800 ^a	58 ^a	40 ^a (54 ^a)	180	3.000	56	55 (74)	220 ÷ 360	(485 ÷ 794)
	5000	540	132 ^a	2.200 ^a	74 ^a	58 ^a (78 ^a)	300	5.000	71	90 (121)	220 ÷ 360	(485 ÷ 794)
JULIA	7000	1.000	144 ^a	2.400 ^a	88 ^a	78 ^a (105 ^a)	240	4.000	86	100 (134)	357 ÷ 437	(787 ÷ 963)
ITALA	8000	1.000	270	4.500	22	42 (57)	432	7.200	8	55 (74)	357 ÷ 437	(787 ÷ 963)
	8500	1.000	300	5.000	38	60 (80)	504	8.400	12	95 (127)	357 ÷ 437	(787 ÷ 963)
	9000	1.000	330	5.500	44	78 (105)	450	7.500	38	100 (134)	357 ÷ 437	(787 ÷ 963)



serie	modello	trasm. HDR cc/rev	MAX rpm (input)	portata		prevalenza m	potenza kW	peso	
				m³/h	l/min			kg (lbs)	kg (lbs)
CEN	1000 H08	8	2.500	42 ^b	700 ^b	26 ^b	4,5 ^b	32	(70)
	1000 H06	6	3.000	50 ^b	840 ^b	37 ^b	7,8 ^b	35	(77)
	1000 H10	10	3.600	63 ^b	1.050 ^b	52 ^b	13,5 ^b	35	(77)
	3000 H63-80	63-80	2.100	108 ^c	1.800 ^c	58 ^c	42 ^c	116 - 121	(256 - 267)
	7000 H63-80	63-80	2.300	144 ^c	2.400 ^c	88 ^c	78 ^c	117 - 122	(258 - 269)
	8000 H41	41	2.300	270	4.500	22	42	112	(247)
	8500 H63-80	63-80	2.300	300	5.000	38	62	121 - 126	(267 - 278)
	9000 H63-80	63-80	2.300	330	5.500	44	78	122 - 127	(269 - 280)

L'unità combina una pompa per vuoto ad una pompa centrifuga con ingresso di potenza a 540-1000 rpm o, ad una pompa alta pressione (HP: 93-170 l/min; 110-210 bar). Configurazioni possibili:

Julia 3000-5000 con PN 45-58-84-106-130-140, PNR-E 73-83-104-124, LC300-420
Julia 7000-8000-8500-9000-HP con PN 130-140-155-155R, PNR142, LC300-...-750
Itala 7000-8000-8500-9000-HP con DL 150-180-250-300-400

^a Prestazioni con ugello Ø34mm. Condizione di lavoro raccomandata. I dati si riferiscono alla pompa centrifuga.

^b I dati del motore idraulico si riferiscono alle prestazioni della pompa centrifuga riportate in tabella.

^c Prestazioni con ugello Ø 34. Condizioni: acqua, densità 1000 kg/m³ - Viscosità 1cSt. Condizione di lavoro raccomandata.

serie	modello	velocità «IN» rpm	potenza «IN» kW (hp)	velocità «OUT 1»		potenza «OUT 1»		velocità «OUT 2»		potenza «OUT 2»	
				rpm	rpm	kW (hp)	kW (hp)	rpm	rpm	kW (hp)	kW (hp)
SI	SI 1	540	40 (53.6)	540	20	(26.8)	1000	20	(26.8)		
	SI 2	1000	40 (53.6)	540	20	(26.8)	1000	25	(33.5)		
	SI 3	540	45 (60.3)	1000	30	(40.2)	1000	30	(40.2)		
	SI 4	540	45 (60.3)	1000	30	(40.2)	1000	30	(40.2)		
	SI 5	540	20 (26.8)	540	20	(26.8)	1000	20	(26.8)		
	SI 7	1000	100 (134.1)	980	50	(67.0)	1180	55	(74.0)		

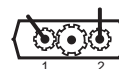

Pompe a lobi con motore elettrico (60 kW - 540 V)

serie	modello	portata			velocità rotazione rpm	vuoto % (in HG)	vuoto continuo % (in HG)	pres. max abs bar (psi)	potenza vuoto max kW (hp)	peso (con motore) kg (lbs)	peso inverter kg (lbs)
		m³/h	l/min	cfm							
EVOLT	140	850	14.200	500	D4500	91 (27.3")	91 (27.3")	2.0 (29.0)	24.0 (32.0)	173 (381)	9,8 (22)
	180	1.090	18.200	642	D4500	91 (27.3")	91 (27.3")	2.0 (29.0)	32.0 (43.5)	185 (408)	9,8 (22)
	220	1.280	21.350	755	D4200	93 (27.8")	93 (27.8")	2.0 (29.0)	35.0 (47.0)	192 (423)	9,8 (22)



Le pompe per vuoto / compressori JUROP sono realizzati per operare autonomamente e per interagire con tutti gli elementi collegati di una attrezzatura o di un impianto.

JUROP fornisce tutti i componenti per la linea del vuoto, per la realizzazione di un impianto fisso o la costruzione di attrezzature mobili.

1) valvole 4-vie 2) filtri aria 3) silenziosi 4) rompifiamma
5) pozzetti aspirazione 6) depuratori normali / a ciclone

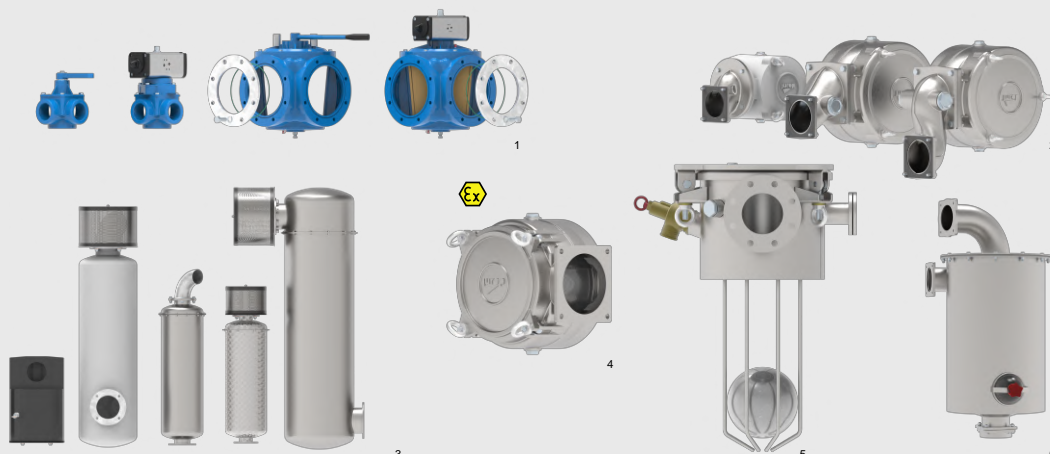

JUROP si riserva il diritto di apportare modifiche senza alcun preavviso.

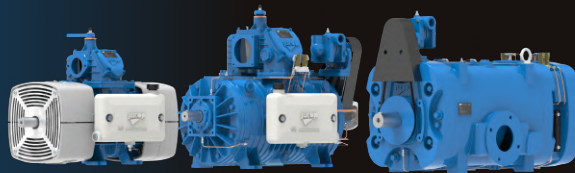

compressori e pompe



gruppi motorizzati

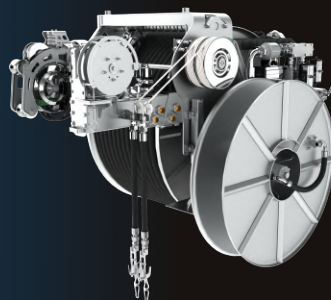

accessori e componenti



attrezzature

JUROP S.p.A.

Stabilimento attrezzature - *sede legale*
via Crosera, 50 - 33082 Azzano Decimo (Pordenone) Italia

Stabilimento compressori e pompe
via Umberto Badanai, 2 - 33082 Azzano Decimo (Pordenone) Italia

t +39 0434 636811
f +39 0434 636812

info@jurop.it | www.jurop.it



COMPANY WITH
ENVIRONMENTAL SYSTEM
CERTIFIED BY DNV
ISO 14001

COMPANY WITH
QUALITY SYSTEM
CERTIFIED BY DNV
ISO 9001

COMPANY WITH
QUALITY SYSTEM
CERTIFIED BY DNV
ISO 3834-2